

Contacting Dell

To contact Dell for sales, technical support, or customer service issues, go to dell.com/ContactDell

Kontakt Dell

For at kontakte Dell med spørgsmål om salg, teknisk support eller kundservice, gå til dell.com/ContactDell

Dellin yhteystiedot

Voit ottaa yhteyden Dellin myyntiin, tekniseen tukeen tai asiakaspalveluun osoitteessa dell.com/ContactDell

kontakte Dell

Hvis du ønsker å ta kontakt med Dell for salg, teknisk støtte eller kundservice-relaterete henvendelser, må du gå til dell.com/ContactDell

Kontakta Dell

Kontakta Dell angående försäljning, teknisk support eller kundtjänst genom att gå till dell.com/ContactDell

More Information

For regulatory and safety best practices, see dell.com/regulatory_compliance

Flere oplysninger

Du kan finde flere oplysninger om best practices mht. lovgivningen og sikkerhed på dell.com/regulatory_compliance

Lisätietoja

Parhaita säädösten mukaisuus- ja turvallisuuskäytäntötietoja on osoitteessa dell.com/regulatory_compliance

Mer informasjon

For lovpålagte forhold og sikkerhetspraksis, se dell.com/regulatory_compliance

Mer information

För information om godkännanden och säker hantering, se dell.com/regulatory_compliance

Service Tag

Service tag

Huoltomerkki

servicemerke

Servicenummer

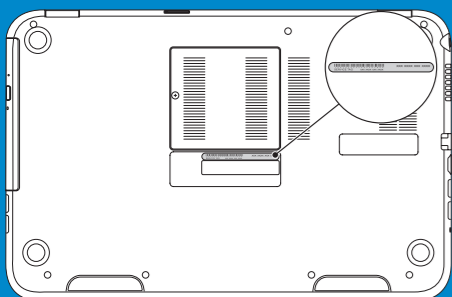

Información para la NOM o Norma Oficial Mexicana (Solo para México)

La siguiente información afecta a los dispositivos descritos en este documento de acuerdo a los requisitos de la Normativa Oficial Mexicana (NOM):

Importador:

Dell México S.A. de C.V.

Paseo de la Reforma 2620 – Piso 11°

Col. Lomas Altas

11950 México, D.F.

Número de modelo normativo: P26F

Voltaje de entrada: 100 V CA–240 V CA

Intensidad de entrada (máxima): 1,50 A/1,60 A

Frecuencia de entrada: 50 Hz–60 Hz

Intensidad de salida: 3,34 A/4,62 A

Tensión de salida: 19,5 V CC

© 2012 Dell Inc.

Dell™, the DELL logo, and Inspiron™ are trademarks of Dell Inc. Windows® is either a trademark or registered trademark of Microsoft Corporation in the United States and/or other countries.

Regulatory model: P26F | Type: P26F001

Computer model: Inspiron 5523

© 2012 Dell Inc.

Dell™, DELL-logoet og Inspiron™ er varemærker, der er ejet af Dell Inc. Windows® er enten et varemærke eller et registreret varemærke, der er ejet af Microsoft Corporation i USA og/eller andre lande.

Regulatorisk model: P26F | Type: P26F001

Computermodel: Inspiron 5523

© 2012 Dell Inc.

Dell™, DELL-logo ja Inspiron™ ovat Dell Inc:n omistamia tavaramerkkejä. Windows® on Microsoft Corporationin Yhdysvalloissa ja/tai muissa maissa rekisteröimä tavaramerkki tai tavaramerkki.

Säädösten mukainen malli: P26F | Tyyppi: P26F001

Tietokoneen malli: Inspiron 5523

© 2012 Dell Inc.

Dell™, DELL-logoen og Inspiron™ er varemærker som tilhører Dell Inc. Windows® er enten et varemærke eller et registreret varemærke som tilhører Microsoft Corporation i USA og/eller andre land.

Regulerende modell: P26F | Type: P26F001

Datamaskinmodell: Inspiron 5523

© 2012 Dell Inc.

Dell™, DELL-logotypen och Inspiron™ är varumärken som tillhör Dell Inc. Windows® är antingen ett varumärke eller registrerat varumärke som tillhör Microsoft Corporation i USA och/eller andra länder.

Regleringsmodell: P26F | Typ: P26F001

Datormodell: Inspiron 5523



Printed in China.

2012 - 07

Computer Features

Computerfunktioner | Tietokoneen ominaisuudet | Datamaskinens funksjoner | Datorfunksjoner

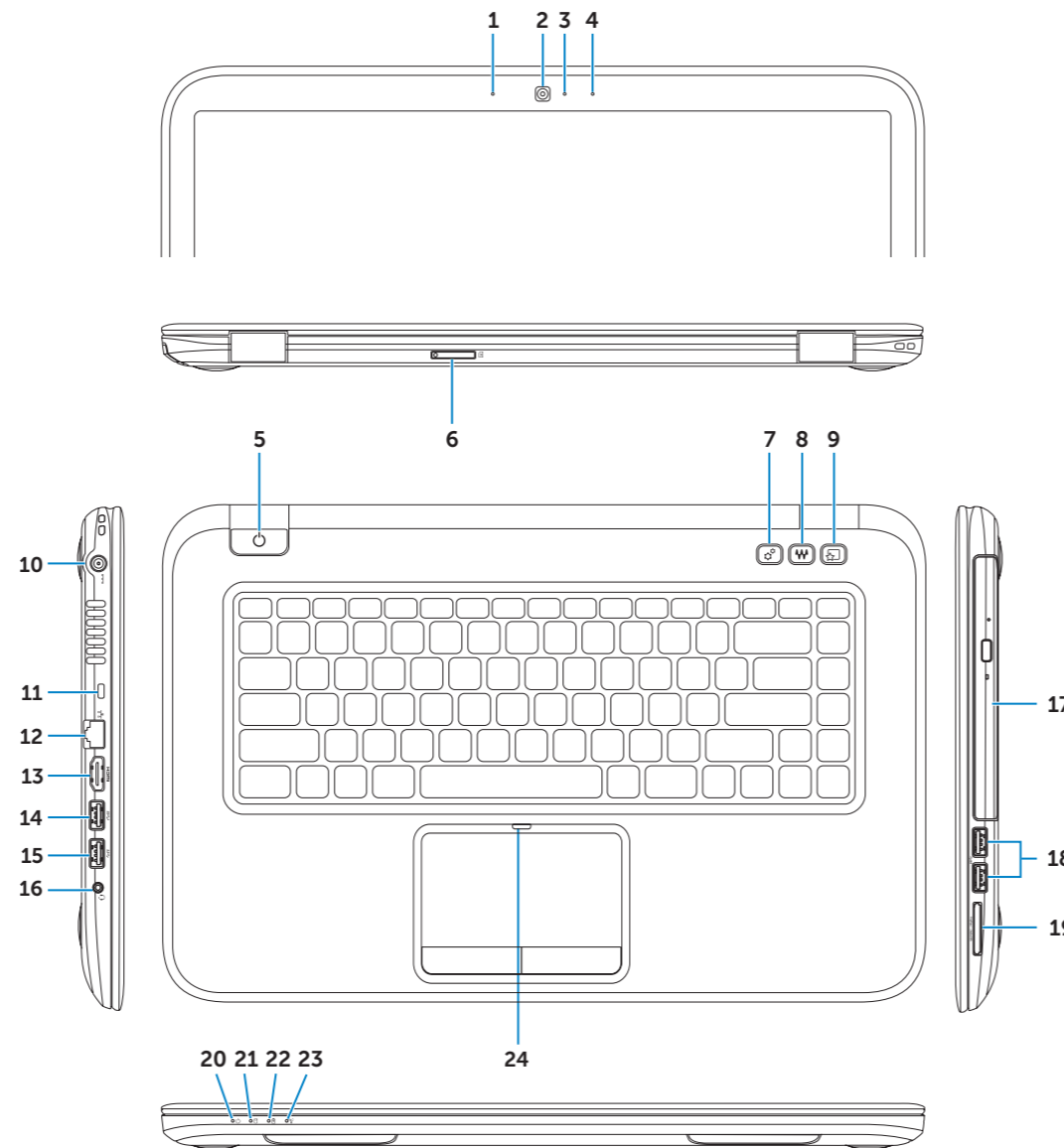

1. Left digital-array microphone
2. Camera
3. Camera-status light
4. Right digital-array microphone
5. Power button
6. SIM-card slot (optional)
7. Windows Mobility Center button
8. Dell audio with preset switch button
9. Dell Instant Launch button
10. Power-adapter port
11. Security-cable slot
12. Network port
13. HDMI port
14. USB 3.0 port with PowerShare
15. USB 3.0 port
16. Headphone/Microphone combo port
17. Optical drive
18. USB 3.0 ports (2)
19. 3-in-1 media-card reader
20. Power-status light
21. Hard-drive activity light
22. Battery-status light
23. Wireless-status light
24. Touchpad-status light

1. Venstre digital-array mikrofon
2. Kamera
3. Statusindikator for kamera
4. Højre digital-array mikrofon
5. Tænd/sluk-knap
6. SIM-kort-åbning (valgfrit tilbehør)
7. Windows Mobility Center (Windows mobilitetscenter)-knap
8. Dell lyd med knap til forudindstillet omskifter
9. Dell Instant Launch-knap
10. Port til strømsadapler
11. Åbning sikkerhedskabel
12. Netværksport
13. HDMI-port
14. USB 3.0-port med PowerShare
15. USB 3.0-port
16. Hovedtelefon/Mikrofon-kombinationsport
17. Optisk drev
18. USB 3.0-porte (2)
19. 3-i-1-mediekortlæser
20. Lysindikator for strømstatus
21. Indikator for harddiskaktivitet
22. Batteristatusindikator
23. Statusindikator for trådløst
24. Statusindikator for pegefelt

1. Vasen digitaalimikrofoni
2. Kamera
3. Kameran tilan merkivalo
4. Oikea digitaalimikrofoni
5. Virtapainike
6. SIM-korttipaikka (valinnainen)
7. Windowsin siirrettävyysskeskuspainike
8. Dell audio esiasetetulla painikkeella
9. Dell Instant Launch -painike
10. Virtasovitinportti
11. Suojakaapelin paikka
12. Verkkoportti
13. HDMI-portti
14. USB 3.0 -liitäntä ja PowerShare
15. USB 3.0 -portti
16. Kuuloke/mikrofoni-yhdistelmäportti
17. Optinen asema
18. USB 3.0 -portit (2)
19. 3-i-1-muistikortinlukija
20. Virran merkivalo
21. Kiintolevyn toimintavalvo
22. Akun tilavalvo
23. Langattoman yhteyden tilavalvo
24. Kosketuslevyn tilavalvo

1. Venstre digital-array mikrofon
2. Kamera
3. Statuslys for kamera
4. Høyre digital-array mikrofon
5. Strømknapp
6. SIM-kortplass (valgfritt)
7. Knapp til Windows Mobilitetscenter
8. Dell audio med knapp for forhåndsvalg
9. Dell hurtigstartsknapp
10. Strømforsyningsport
11. Spor for sikkerhedskabel
12. Netværkskontakt
13. HDMI-port
14. USB 3.0-port med PowerShare
15. USB 3.0-port
16. Comboport for hodetelefon/mikrofon
17. Optisk disk
18. USB 3.0-kontakter (2)
19. 3-i-1-mediekortleser
20. Statuslys for strøm
21. Aktivitetslampe for harddisk
22. Statuslys for batteri
23. Statuslys for trådløs tilkobling
24. Statuslys for styreplate

1. Vänster digital matrismikrofon
2. Kamera
3. Kamerastatuslampa
4. Höger digital matrismikrofon
5. Strömbrytare
6. SIM-kortplats (tillval)
7. Knapp för Windows Mobilitetscenter
8. Dell-ljud med förinställningsknapp
9. Dell Snabbstartknapp
10. Nätadapterport
11. Plats för kabellås
12. Nätverksport
13. HDMI-port
14. USB 3.0-port med PowerShare
15. USB 3.0-port
16. Kombinationsport hörlurar/mikrofon
17. Optisk enhet
18. USB 3.0-portar (2)
19. 3-i-1-mediakortläsare
20. Strömstatuslampa
21. Indikator för harddiskaktivitet
22. Batteristatuslampa
23. Statuslampa för trådlösa nätverk
24. Statuslampa för pekskiva

inspiron

15z

Quick Start Guide

Hurtig startguide | Pikaopas

Hurtigstart | Snabbstartguide



1 Connect the network cable (optional) and the power adapter

Tiislut netværkskablet (valgfrit tilbehør) og strømsadapteren

Kytke verkkokaapeli (valinnainen) ja verkkolaite

Koble til nettverkskabelen (valgfritt) og strømforsyningen

Anslut nätverkskabeln (valfritt) och nätdaptern

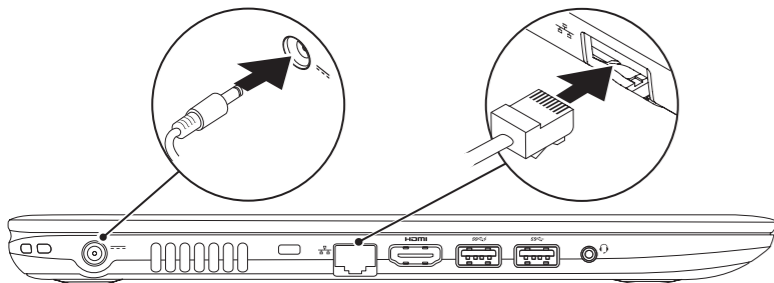

2 Press the power button

Tryk på tænd/sluk-knappen | Paina virtapainiketta

Trykk på "på"-knappen | Tryck på strömbrytaren

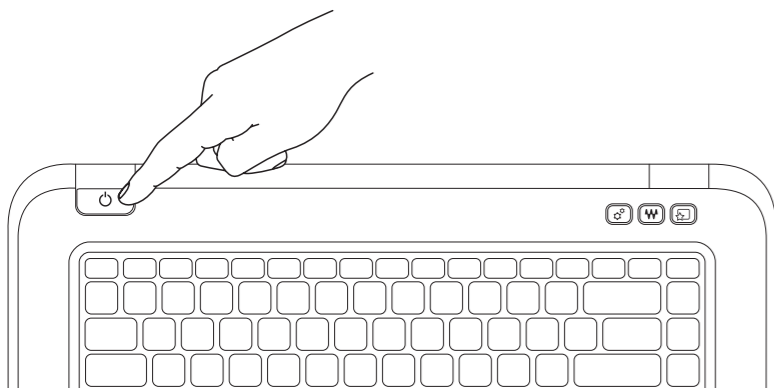

3 Complete Windows setup

Fuldfør Windows-installation | Asenna Windows

Fullfør installasjonen av Windows | Slutför Windows-inställningen

Enable security

Aktivér sikkerhed | Ota suojaus käyttöön

Aktiver sikkerhet | Aktivera säkerhet

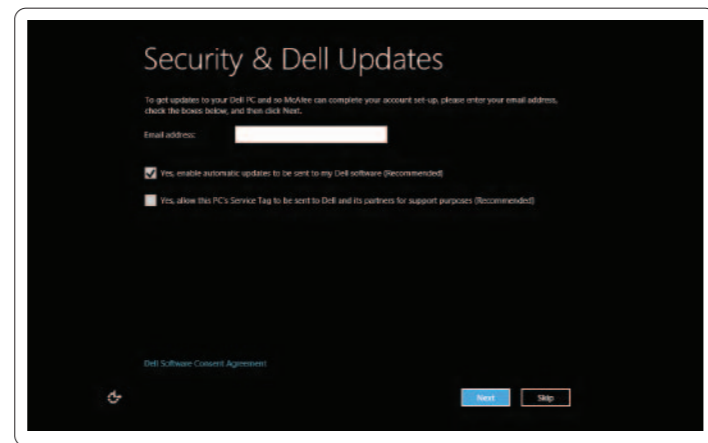

Configure wireless (optional)

Konfigurer Trådløst (valgfrit) | Määritä langaton yhteys (valinnainen)

Konfigurer trådløs tilkobling (valgfritt) | Konfigurera trådlös kommunikation (tillval)

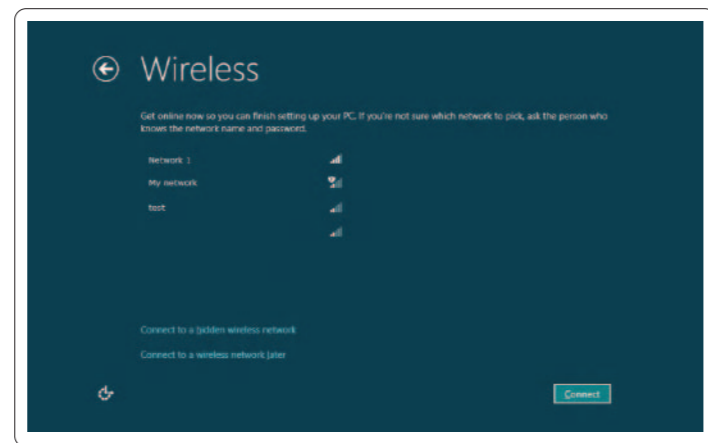

Windows 8

Tiles

Fliser | Laatat | Felter | Paneler

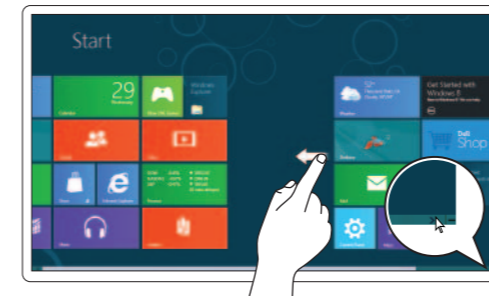

Swipe or scroll to access more tiles

Svirp eller rul for at få adgang til flere fliser

Pyyhkäise tai selaa päästäksesi käyttämään lisää laattoja

Dra fingeren og skroll for å åpne flere tiles

Svep eller rulla för att komma åt fler paneler

Note: Swipe works only on touch-screen displays

Obs! Svirp virker kun med berørings-skærme

Huomautus: Pyyhkäisy toimii ainoastaan kosketusnäytöissä

Merk: Å dra fingeren virker bare på pekeskjermer

Obs! Det går endast att svepa på pekskärmar

Resources

Ressourcer | Resurssit | Resurser | Resurser

Getting started

Introduktion

Aloittaminen

Komme i gang

Komma igång

My Dell Support Center

Mit Dell-supportcenter

Oma Dellin tukikeskus

Dells støttesenter

Mitt Dell Support Center



Charms sidebar

Runesidepanel | Charms-sivupalkki
Charms sidebar | Snabbknapparnas sidofält



Swipe from right edge of the display

Svirp fra skærmens højre kant

Pyyhkäise näytön oikeasta laidasta

Dra fingeren fra høyre kant av skjermen

Svep från högerkanten av bildskärmen



Swipe from right edge of the touchpad

Før fra pegefeltets højre kant

Pyyhkäise kosketuslevyn oikeasta laidasta

Sveip fingeren fra den høyre siden på styreplaten

Svep från högerkanten av pekskivan



Point mouse to lower- or upper-right corner

Peg mus mod nederste eller øverste højre hjørne

Osoita hiirellä alemmaa tai ylempää oikeaa nurkkaa

Plasser musepekeren i øvre eller nedre høyre hjørne

Peka med musen i det nedre eller øvre högra hörnet

Function Keys

Funktionstaster | Toimintonäppäimet | Funksjonstaster | Funktionstangenter

F1	Switch to external display	Skift til ekstern skærm Siirry ulkoiseen näyttöön Bytt til ekstern skjerm Växla till extern bildskärm
F2	Turn off/on wireless	Slå trådløst fra/til Kytke langaton yhteys pois/päälle Slå av/på trådløs tilkobling Slå av/på trådlösa nätverk
F3	Enable/disable touchpad	Aktivér/deaktiver pegefelt Ota käyttöön/poista käytöstä kosketuslevy Aktiver/deaktiver styreplate Aktivera/avaktivera pekskivan
F4	Decrease brightness	Formindsk lysstyrke Vähennä kirkkautta Demp lysstyrken Minska ljusstyrkan
F5	Increase brightness	Forøg lysstyrke Lisää kirkkautta Øk lysstyrken Öka ljusstyrkan
F6	Toggle keyboard backlight	Skift mellem tastaturets baggrundsls Kytke näppäimistön taustavalo Slå av/på tastaturbaklys Växla tangentbordets bakgrundsbelysning
F8	Play previous track or chapter	Afspil forrige nummer eller kapitel Toista edellinen raita tai luku Spill forrige spor eller kapittel Spela upp föregående spår eller kapitel
F9	Play/Pause	Afspil/Afbryd midlertidigt Toista/tauko Spill/pause Spela upp/pausa
F10	Play next track or chapter	Afspil næste nummer eller kapitel Toista seuraava raita tai luku Spill neste spor eller kapittel Spela upp nästa spår eller kapitel
F11	Decrease volume level	Formindsk lydstyrke Pienennä äänenvoimakkuutta Reduser volumnivået Minska volymnivån
F12	Increase volume level	Forøg lydstyrke Suurena äänenvoimakkuutta Øk volumnivået Öka volymnivån
	Mute audio	Slå lyd fra Mykistä ääni Lydøst Stäng av ljudet

